

## Cronotermostato Smart digitale Wi-Fi Homcloud

Manuale di Istruzioni per riscaldamento Caldaia / Boiler a Gas e a pavimento.



### SPECIFICHE TECNICHE

- ☆ Alimentazione: 90-240V AC  
50/60HZ
- ☆ Intervallo temperatura: 1-70°C
- ☆ Precisione del display: 0.5°C
- ☆ Sensore sonda: NTC (10k) 1%
- ☆ Settaggio Temperatura: 5-35°C
- ☆ Relay di uscita: 5A/250V
- ☆ Dimensione(mm): 130\*90\*25
- ☆ Codice Homcloud: XH-CTW
- ☆ Modello: HY09BW WIFI
- ☆ Frequenza wireless 2.412GHz ~  
2.484GHz
- ☆ Max potenza di trasmissione:  
802.11b:20dBm@1Mbps
- ☆ Protocollo Network: IEEE 802.11  
b/g/n 2.4 GHz
- ☆ Tipo di crittografia: WPA/WPA2
- ☆ Antenna: PCB antenna

### DICHIARAZIONE DI CONFORMITA'

Con la presente, Life365 Italy S.p.A., dichiara che questo dispositivo wireless è conforme ai requisiti essenziali e ad altre disposizioni correlate della direttiva 2014/53/UE del Parlamento Europeo e del Consiglio. La dichiarazione può essere consultata presso il sito web [www.homcloud.com/doc](http://www.homcloud.com/doc).

“Homcloud” è un marchio registrato di Life365 Italy S.p.A.

## INTEGRAZIONE CON ALEXA E GOOGLE

Scarica e installa l'App di Google Assistant o Amazon Alexa e controlla i tuoi dispositivi con la voce grazie agli Smart Speakers o direttamente con il microfono del tuo smartphone.

Importante: se desideri collegare l'app Homcloud a quella di Google Assistant o Amazon Alexa, devi selezionare l'app **"Smart Life"** tra l'elenco dei partner di Google o tra le Skills di Alexa. (successivamente l'utente verrà automaticamente indirizzato all'app Homcloud). **NON È NECESSARIO SCARICARE L'APP SMART LIFE SULLO SMARTPHONE. E' SUFFICIENTE SOLO HOMCLOUD.**

Per assistenza visita il sito web [www.homcloud.com/config](http://www.homcloud.com/config).

## ICONE SUL DISPLAY DIGITALE



Modalità automatica: Programma come impostato nei settaggi in funzione.



Modalità manuale: Modifica manuale dei programmi preimpostati in corso.



Holiday mode (Modalità vacanza):  
Possibilità di attivarla/disattivarla o impostare giorni/fasce orarie e temperature. Partirà un countdown (conto alla rovescia) fino al giorno del ritorno a casa impostato.



Riscaldamento: Se accesa la caldaia/boiler è attiva (se scompare è stata raggiunta la temperatura desiderata)



Ora/data



Tipo di programma impostato

**P1** - PROGRAMMA 5+2 giorni con 6 fasce orarie giornaliere ognuno

**P2** - PROGRAMMA 6+1 giorni con 6 fasce orarie giornaliere ognuno

**P3** - PROGRAMMA 7 giorni uguali con 6 fasce orarie giornal. ognuno

**P1, P2, P3** si possono selezionare nelle impostazioni avanzate A8.

Default-preimpostato è P1. (vedi impostazioni avanzate per maggiori informazioni)



Icona di stato wi-fi: connesso



Icona di stato wi-fi con croce: disconnesso



Icona del Cloud





## GUIDA PER INSTALLAZIONE E CONFIGURAZIONE EXPRESS (PER ESPERTI)

(continuare comunque a leggere il manuale di istruzioni fino alla fine per una maggior comprensione)

1. ATTENZIONE: STACCA LA CORRENTE ELETTRICA GENERALE PRIMA DI PROCEDERE ALL'INSTALLAZIONE.

2. COLLEGA IL TERMOSTATO ALLA CORRENTE ELETTRICA E ALLA FONTE DI RISCALDAMENTO SEGUENDO GLI SCHEMI ALLEGATI. DAGLI CORRENTE E ACCENDILO.

3. SCARICA L'APP HOMCLOUD E REGISTRA UN ACCOUNT.

4. QUANDO IL TERMOSTATO E' ACCESO PREMI  E  INSIEME PER ALMENO 5 SECONDI FINCHE' L'ICONA  "  " SUL DISPLAY INIZIA A LAMPEGGIARE.

5. SEGUI GLI STEP SULLO SMARTPHONE PER CONFIGURARE IL DISPOSITIVO SULL' APP HOMCLOUD (SCHERMATA INIZIALE -> AGGIUNGI DISPOSITIVO -> SELEZIONA TERMOSTATO WIFI HOMCLOUD...)

6. SCARICA L'APP DI AMAZON ALEXA O GOOGLE ASSISTANT E CREA UN ACCOUNT AMAZON/GOOGLE E COLLEGALE A QUELLA DI HOMCLOUD PER CONTROLLARE IL TERMOSTATO ANCHE VOCALMENTE (SELEZIONA "SMART LIFE" TRA I PARTNER DEGLI ASSISTENTI VOCALI E VERRAI INDIRIZZATO SULL'APP HOMCLOUD)

## DISPLAY

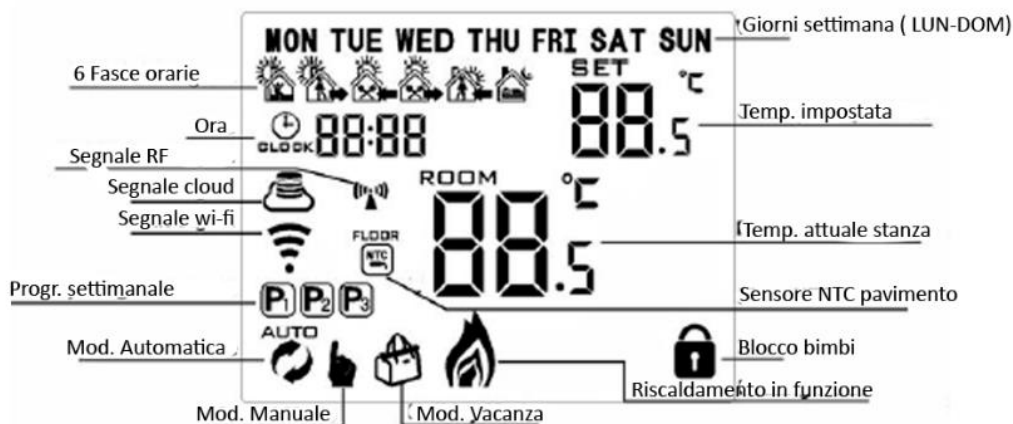

## LEGGERE ATTENTAMENTE PRIMA DELL'INSTALLAZIONE E CONSERVARE PER UN FUTURO UTILIZZO...

1. Leggere attentamente queste istruzioni. La mancata osservanza di tali istruzioni potrebbe danneggiare il prodotto o causare condizioni pericolose.
2. Tenere lontano dalla portata dei bambini.
3. Tenere lontano da acqua o ambienti umidi. Solo per uso interno.
4. Controllare le specifiche tecniche in questo manuale di istruzioni e sul prodotto e assicurarsi che il prodotto sia adatto alla propria applicazione.
5. L'installatore deve essere un tecnico dell'assistenza qualificato o un elettricista.
6. Al termine dell'installazione, controllare che il prodotto funzioni correttamente come da manuale di istruzioni o disconnettere immediatamente e chiedere assistenza.

## DIAGRAMMA CAVI - SCHEMA ELETTRICO



### ATTENZIONE

Si prega di chiedere a un tecnico professionista di installare il prodotto secondo gli schemi elettrici, i diagrammi e le indicazioni di questo manuale di istruzioni. Scollegare l'alimentazione prima di effettuare qualsiasi collegamento. Il contatto con componenti che trasportano tensioni elettriche pericolose può causare scosse elettriche.

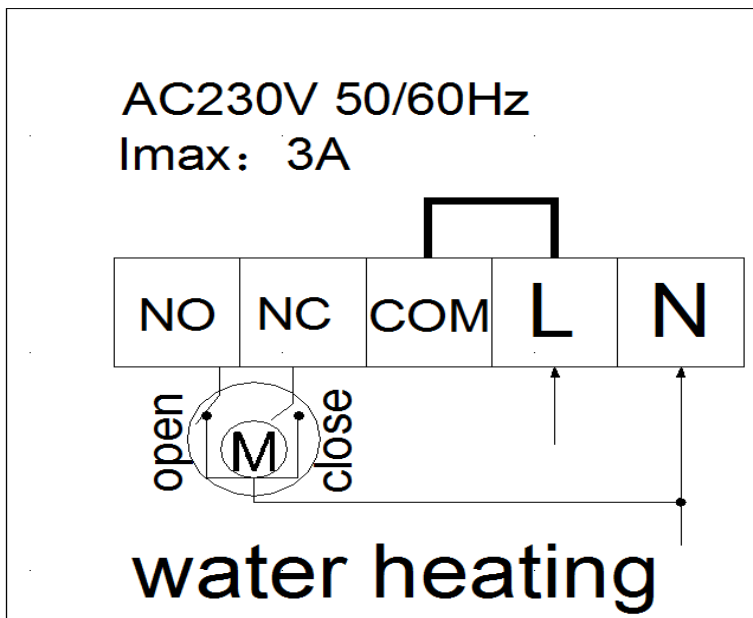
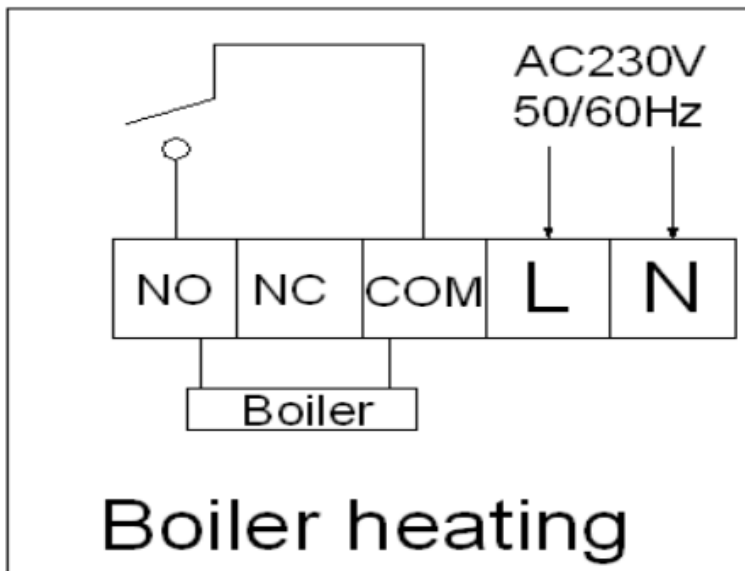

Valvola collettore Max 3A (amper)

## SCHEMA FUNZIONAMENTO

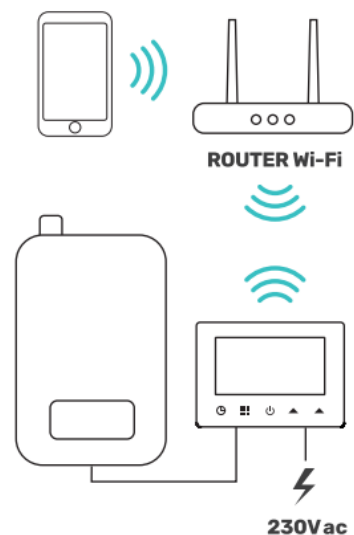

## APPLICAZIONE SCATOLA 503



## SCARICA L'APP HOMCLOUD E REGISTRA UN ACCOUNT

(Se hai già l'app Homcloud sul tuo smartphone e un account attivo salta questo passaggio e vai a "Configurazione").

a. Scarica l'App Homcloud dall' App Store (IPHONE) o da Google Play (ANDROID) o scannerizza il QR code qui sotto.



b. Inserisci i tuoi dati e registrati con il prefisso della tua nazione (+39 ITALIA) e il numero di telefono / indirizzo e-mail.

c. Attendi qualche minuto per il codice di verifica (tramite e-mail o messaggio di testo) e inseriscilo dove richiesto insieme a una password. (tra 6 e 20 numeri e lettere).

## CONFIGURAZIONE

La nostra app supporta solo reti Wi-Fi a 2,4 GHz IEEE 802.11 b / g / n. Per la configurazione sia il dispositivo che lo smartphone devono essere collegati contemporaneamente alla stessa rete Wi-Fi. Se puoi disconnetti la banda di frequenza a 5Ghz temporaneamente durante la configurazione.

## STANDARD - EZ MODE - MODALITA' EZ

1. Segui le istruzioni, gli schemi e i diagrammi per collegamento cavi se non l'hai già fatto e connetti successivamente il cronotermostato alla corrente elettrica come da specifiche tecniche.
2. Una volta acceso, tieni premuto i pulsanti touch sul cronotermostato

“” and “” contemporaneamente per almeno 5 secondi finché

l'icona del wi-fi “” sul display inizia a lampeggiare.

3. All'interno dell'app homcloud, nella schermata principale, seleziona "Aggiungi dispositivo" o l' icona "+" in alto a destra per iniziare la configurazione. Seleziona successivamente nella lista dei dispositivi disponibili "Cronotermostato wi-fi Homcloud".
4. In seguito, seleziona sull'App "Conferma che l'icona lampeggia velocemente" e subito dopo introduci il nome della linea wi-fi e la password corrispondente e seleziona "conferma". L'app continuerà la configurazione automaticamente. Normalmente impiega 5-90 secondi per completarla.
5. Ora puoi editare il nome del dispositivo e la posizione all'interno della casa.

#### **DOMANDA FREQUENTE:**

Ho seguito tutte le procedure su manuale di istruzioni e App Homcloud ma il dispositivo non si connette al wi-fi di casa. Come mai?

**RISP:** Prima di tutto resetta il prodotto e riprova (Vedi Impostazioni avanzate). Se ancora non si connette, è probabile che il dispositivo wi-fi provi a collegarsi alla prima frequenza di banda (2.4 o 5 Ghz) che trova disponibile o più comoda in quell'istante.



Siccome i dispositivi Smart Homcloud funzionano solo con la 2.4 Ghz, se hai un router dual band, consigliamo di disattivare temporaneamente la frequenza 5Ghz o rinominare le due bande di frequenza della stessa linea wi-fi con due nomi diversi. Così facendo saremo sicuri, quando l'app Homcloud ci chiede di scegliere la linea wi-fi, che ci colleghiamo in maniera corretta alla linea con frequenza 2.4 Ghz.

(Se hai difficoltà nel farlo tu stesso all'interno delle impostazioni del router, chiedi al tuo provider telefonico/adsl/fibra assistenza).





Infine, se il dispositivo ancora non si configura correttamente, segui i passaggi dell' opzione B qui in seguito.









## OPZIONE B - AP MODE (MANUALE) - (SOLO SE MODALITA' STANDARD EZ MODE HA FALLITO)

1. Segui la stessa procedura dell'EZ mode. Mentre l'icona "  " lampeggia premi "  " per 3-5 sec finché lampeggia solo l'icona del cloud "  ". Nell'App sullo smartphone, seleziona "AP Mode" o "altrimenti" in alto a destra.
2. Fai clic su "Conferma icona lampeggia", quindi seleziona la tua rete e torna all'app per inserire la password del router wi-fi e conferma. Si aprirà un'altra pagina con tutte le connessioni wireless disponibili.
3. Seleziona "Connetti" e scegli l'Hot spot - connessione wireless che ha automaticamente creato il dispositivo temporaneamente (Smartlife-XXXX dove XXXX è un codice alfanumerico).
4. Seleziona "Connetti" e attendi che la configurazione sia completata automaticamente. Normalmente impiega 5-90 secondi.

### FUNZIONAMENTO - OPERAZIONI PRINCIPALI

NO	Icona	Descrizione
A		Accendi-Spegni ON/OFF
B		<p>1 Premi una volta "  " per passare da Modalità automatica a Modalità manuale.</p> <p>2 Mentre il termostato è acceso , premi "  " per 3-5 secondi per entrare nell'impostazione dei programmi e fasce orarie.</p> <p>3 Mentre il termostato è spento, premi "  " per 3-5 secondi per entrare all'interno delle Impostazioni Avanzate.</p>



C		1 Conferma valore: Premi “  ” 2 Premi una volta: Imposta orario 3 Mentre termostato è acceso, premi “  ” per 3-5 secondi per entrare nell’ Impostazioni “Modalità vacanza” (deve essere su ON quando si va in vacanza - vedi dopo per maggiori info)
D		1 Diminuisce valore 2 Tieni premuto per Bloccare/Sbloccare display (protezione bimbi)
E		1 Aumenta valore 2 Quando sei su Modalità automatica premi “  ” or “  ” per entrare temporaneamente nella modalità manuale

## MODALITA' DI PROGRAMMAZIONE

Il termostato dispone di 6 fasce orarie giornaliere e 3 diversi tipi di programmazione settimanale (5+2 giorni / 6+1 giorni / 7 giorni).







- 5+2: 5 giorni uguali infrasettimanali e 2 giorni uguali weekend
- 6+1: 6 giorni uguali includendo il sabato e 1 giorno diverso domenica
- 7: 7 giorni uguali senza differenze tra settimana e weekend

**PROGRAMMAZIONE FASCE ORARIE:** Quando il termostato è acceso, premi







“  ” per 3-5 secondi per entrare nella programmazione della prima fascia oraria giornaliera (wake up - Mi sveglio/inizio giornata). Modifica ore, minuti e temperatura premendo “  ” and “  ”. Per passare alla fascia oraria successiva

premi ancora “  ” Fai lo stesso per tutte le 6 fasce orarie. Una volta terminato, non toccare alcun tasto per 10 secondi e le modifiche si salveranno automaticamente. Temperatura ideale è normalmente tra i 18°C e I 22°C.

## - 6 FASCE ORARIE - (ore e temperature puramente casuali)





					
Wake up - Mi Sveglia		Out door - Esco		Back home - Sono a casa	
6: 00	20°C	8: 00	15°C	11: 30	15°C
					
Out door - Esco di nuovo		Back home - Ritorno a casa		Sleep - Dormo	
13: 30	15°C	17: 00	15°C	22: 00	15°C

## HOLIDAY MODE SETTING - MODALITA' VACANZA

Mentre il termostato è acceso, premi “” for 3-5 secondi per impostare la modalità vacanza. Per attivarla/disattivarla utilizza i tasti “” e “” per cambiare da ON a OFF e viceversa. Premi ancora “” una volta per cambiare giorni e temperatura sempre utilizzando successivamente i tasti “” and “” per cambiare valore. Premi ancora “” per confermare.

Se vuoi uscire dalla modalità vacanza premi “”.

## IMPOSTAZIONI AVANZATE

Mentre il termostato è spento, premi “” “” per 3-5 secondi per accedere alle Impostazioni Avanzate. Premi una volta “” per andare all’opzione successiva o per confermare delle modifiche. Premi una volta “” or “” per cambiare I valori delle impostazioni avanzate. Una volta terminato, non toccare alcun tasto per 5 secondi e le impostazioni verranno salvate automaticamente.

NO	Descrizione	Range valori	Default-Preimpostato
A1	Calibrazione della temperatura (da utilizzare quando c'è differenza tra temperatura rilevata da termostato e temperatura reale in stanza. Aggiustando questo valore si avrà una programmazione più precisa)	-9 - +9°C	0.5°C
A2	Tolleranza del sensore integrato (con default 1°C significa che il termostato impostato a 18° si accende quando la temp. scende a 17°C)	0.5 - 2.5°C	1°C
A3	Blocco bimbi	0: blocco parziale – da display a muro si può solo usare pulsante on/off 1: blocco totale – da display a muro non si può modificare nulla	0
A4	Temperatura minima del sensore integrato (Protezione anti congelamento)	1-10°C (se la temperatura impostata è maggiore di 10°C, appare sul display <b>---</b> cancellando temporaneamente protezione anti congelamento (anti freeze protection)	5°C

A5	Temp. min impost.	1 - 10°C	5°C
A6	Temp. max impost.	20 - 70°C	35°C
A7	Memoria in caso di spegnimento improvviso dovuto a mancanza di elettricità	0: Riparti nello stesso stato (acceso o spento) 1: Quando torna l'elettricità, termostato si spegne 2: Quando torna l'elettricità, termostato si accende	0
A8	Programmazione settimanale	P1: 5+2 giorni P2: 6+1 giorni P3: 7 giorni	P1
A9	Resetta a impostazioni di fabbrica	Mentre sei su questa schermata tieni premuto il tasto "⏻" finchè appare la schermata iniziale con tutte le icone illuminate.	-

## PRINCIPALI FUNZIONI SULL'APP

1. Icona accensione: Pulsante accendi/spegni per agire da remoto.
2. Icona Mano: Pulsante cambio modalità. Puoi variare tra manuale/automatica/ vacanza (holiday)
3. Icona lucchetto (Blocco/Sblocco protezione bimbi): Se attivo (ON), NON puoi modificare nessuna impostazione sul display del termostato a muro.
4. Icona ingranaggio: Puoi qui selezionare impostazioni/programmi/temperature/fasce orarie
5. Icona matita in alto a destra: Impostazioni dispositivo – Settings
  - o Posizione - Device location: E' molto importante impostarla correttamente se si vuole utilizzare la geolocalizzazione.
  - o Condivisione dispositivo: Condividi il termostato con altri

smartphone con account Homcloud dei tuoi familiari/parenti/colleghi con un semplice click.

- o Crea gruppi: Se possiedi più dispositivi, possono agire all'unisono se raggruppati all'interno di un gruppo all'interno dell'App.
- o Informazioni dispositivo: Qui trovi ID virtuale/indirizzo IP/ indirizzo MAC/Zona geografica
- o Rimuovi dispositivo: Scorri le impostazioni dispositivo fino in fondo, troverai la scritta "Rimuovi dispositivo". Cliccandoci sopra rimuovi il dispositivo dall'account Homcloud.
- o Supporto terze parti: amazon alexa/google assistant/IFTTT. Entra qui e troverai informazioni per utilizzare il termostato con questi partner Homcloud. (CONTROLLO VOCALE E AUTOMAZIONI TRA APP)

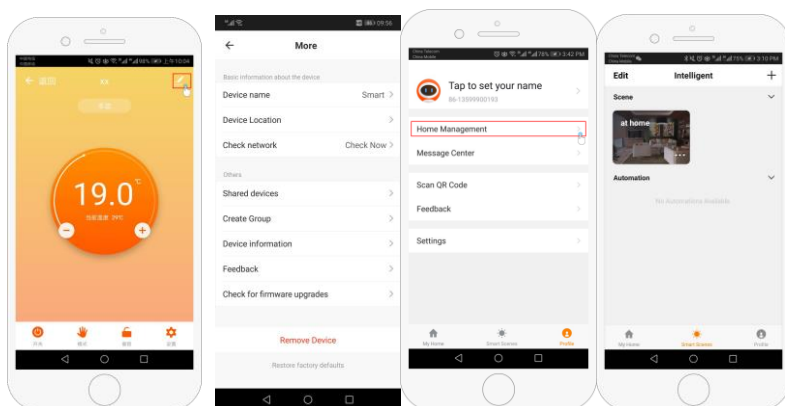

Imported by: Life365 Italy S.p.A. - European General Agency

Viale Roma 49/a, 47122 Forlì, Italy - Made in China

